

名身連聴覚言語障害者情報文化センター
平成30年度前期
社会講座のご案内

平成29年度後期
「ネイル講座」



平成29年度後期
「カゴメ記念館見学ツアー」

平成29年度後期「手作りパン教室講座」

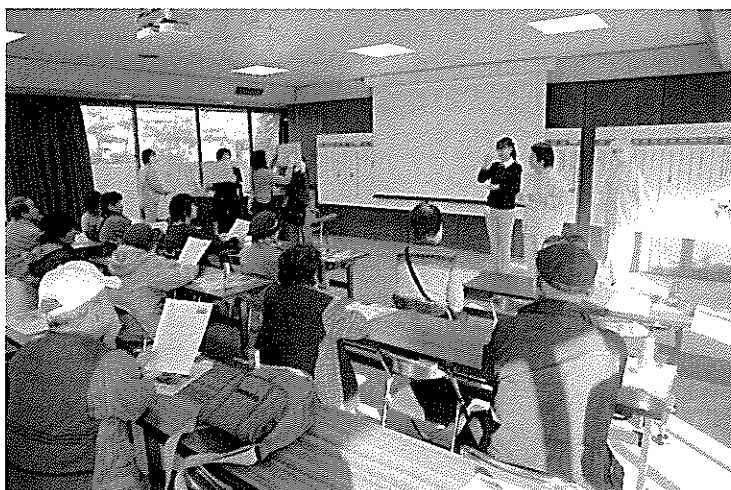

※ 聴覚障害者を対象とした講座のため、手話通訳と要約筆記がつきます。

平成30年5月1日(火) 1時半から受付開始

社会福祉法人
名古屋市身体障害者福祉連合会

名身連聴覚言語障害者情報文化センター

～平成30年度前期 社会講座～

1日講座

講座名	日にち	時間	詳細
オリジナルアクセサリを作ろう	6月24日(日)	13:00～15:30	P2
竹ざるお豆腐作り体験ツアー	7月10日(火)	9:00～16:00	P2
楽しく学ぼう終活教室	8月25日(土)	13:30～15:00	P3

長期講座

腸を元気に！腸活講座	7/24・9/1 (全2回)	13:30～15:30	P3
中途失聴者・難聴者対象 手話教室～初級～(前期)	5/5～9/15 毎週土曜日(全15回)	10:00～12:00	P4
中途失聴者・難聴者対象 読話教室	5/13～8/26 (全10回)	13:30～15:30	P4

年間講座

手話倶楽部	H30. 5/5 ～H31. 2/9	13:30～15:30	P5
-------	-----------------------	-------------	----

オリジナルアクセサリーを作ろう

- 日 時：平成30年6月24日（日）13:00～15:30
- 場 所：名身連福祉センター
- 集 合：名身連福祉センター 12:45
- 定 員15名
- 持ち物：：筆記用具
- 講 師：クラフトハートトーカイ栄 NOVA 店 鬼頭 氏
- 参加費：2000円（材料費）※お申込み時にお支払い下さい。

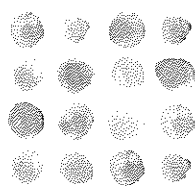
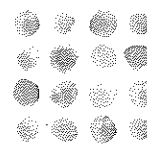

いろいろな色から好きな色を選び、ネックレス・指輪・ブローチのうち好きな形を作ります。あなただけのオリジナルのアクセサリーを一緒に作りませんか。

竹ざるお豆腐作り体験ツアー

- 日 時：平成30年7月10日（火）9:30～16:00
- 場 所：おとうふ市場 大まめ蔵（体験・見学・昼食）
半田市赤レンガ倉庫・JAあぐり元気村
- 集 合：名身連福祉センター 9:15（時間厳守）※ 福祉バス使用
- 定 員：25名
- 持ち物：エプロン、保冷バック、保冷剤、身体障害者手帳
- 参加費：2104円（体験料・昼食代・保険料）※お申込時にお支払い下さい。

お豆腐専門店で豆腐を作り、固めている間に工場を見学できます。作ったお豆腐は持ち帰って、自宅でおいしくいただけます。昼食では寄せ豆腐がおかわり自由です。昼食後は赤レンガ倉庫と道の駅に行きます。

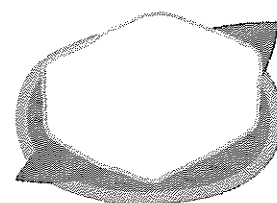

しゅうかつ

楽しく学ぼう終活教室

- 日にち：平成30年8月25日（土）
- 時間：13:30～15:00
- 場所：名身連福祉センター ● 定員：40名
- 参加費：無料
- 持ち物：筆記用具
- 講師：NPO法人 お葬式情報案内センター

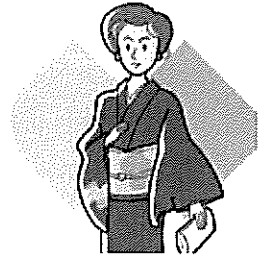

最近テレビで話題になっている「終活」とは「人生の終わりのための活動」の略。後ろ向きなものではなく、元気なうちから考えて前向きにこれからを楽しく生きるための活動です。人生の終わり方について一緒に学びませんか。

ちょうかつ

腸を元気に！腸活講座

- 日にち：平成30年7月24日（火）、9月1日（土）
- 時間：13:30～15:30
- 場所：名身連福祉センター ● 定員：20名
- 参加費：無料
- 持ち物：筆記用具
- 講師：デザイナーフーズ(株) 市野 真理子 氏

毎日口にする食事。少し意識するだけで、身体に良い影響を与えます。では、何をするとどのように変わるのでしょいか。
平日と休日の開催で、講座は2回とも別の内容になります。両日の参加も可能となっております。健康・美に磨きをかけましょう。

中途失聴者・難聴者対象 手話教室 ～初級～（前期）

- 日にち：平成30年5月5日～平成30年9月15日（全15回）
- 毎週土曜日（5/12、6/9、6/16、7/21、8/11は休み）

※原則（変更もあります）

- 時間：10：00～12：00 ●定員：20名
- 場所：名身連福祉センター
- 講師：名古屋市認定手話通訳者 よしまつ ひさこ 吉松 壽子氏
- 教材費：1,500円（税込・テキスト代）
- 対象：手話がまったく初めてという中途失聴者・難聴者



定員に達した場合は初めて受講される方を優先とさせていただきます。

「手話を覚えたい」「手話でおしゃべりができたらいいな」そんな思いがある方なら誰でも参加できます。初心者対象の手話講座です。

※前期の教室は要約筆記がつきます。

中途失聴者・難聴者対象 読話教室

- 日にち：平成30年5月13日～平成30年8月26日（全10回）
毎週日曜日（5/27、6/17、6/24、7/22、7/29、8/12は休み）
- ※原則（変更もあります）

- 時間：13：30～15：30 ●定員：15名
 - 場所：名身連福祉センター ●教材費：1,940円（税込・テキスト代）
 - 講師：特定非営利法人 名古屋難聴者・中途失聴者支援協会会員
 - 対象：中途失聴者・難聴者（身体障害者手帳の有無は関係ありません）
- ※初めて受講される方を優先的に受け付けます。

相手の唇の動きを見て、相手の言っていることが理解できれば、コミュニケーションの幅が広がります。同じ中途失聴者・難聴者同士で楽しく「読話」を学びませんか。

くらぶ 手話倶楽部

- 日にち：平成30年5月5日（第1）・5月26日
6月9日・6月23日
7月14日・7月28日（第5）
8月4日（第1）
9月8日・22日 前期：全9回
10月13日・27日
11月10日・24日
12月8日・22日
平成31年1月12日・26日
2月9日 後期：全9回
- 曜日：毎月第2・第4土曜日（変則あり）
- 時間：13:30～15:30
- 場所：名身連福祉センター
- 対象：手話の基本をマスターした方
- 定員：20名
- 講師：名古屋市認定手話通訳者 佐治 由紀氏

「手話で自由におしゃべりしたい」「もっと手話を学びたい」
と思う方が集まる講座です。



社会講座に関するアンケート

皆様が参加したいと思う講座を開催したいと考えています。

皆様からのご意見ご要望をお待ちしています。

あてはまる□にチェック () をつけてください。

※その他 () は自由にご記入ください。

【1日講座】

教養：□食の安全 □マナー教室 □心理学 □その他 ()

美容：□ネイルケア □リンパマッサージ □カラーコーディネート □その他 ()

手芸：□刺しゅう □小物作り □アクセサリ作り □その他 ()

趣味：□リース作り □浴衣の着付け □陶芸 □その他 ()

料理教室：□パン作り □イタリアン料理 □おせち料理 □その他 ()

社会見学：□リサイクル工場 □知多電力館 □カゴメ工場 □その他 ()

その他 ()

★曜日は？ □月 □火 □木 □金 □土 □日

★時間は？ □午前 □午後 □夜

【長期講座】

教養：□書道 □ペン習字 □ASL (アメリカ手話) □その他 ()

手芸：□編み物 □キルト □その他 ()

趣味：□油絵 □絵手紙 □フラワーアレンジメント □その他 ()

健康：□ヨガ □気功 □太極拳 □健康体操 □その他 ()

その他 ()

★曜日は？ □月 □火 □木 □金 □土 □日

★時間は？ □午前 □午後 □夜

★回数は？ □3回 □4回 □5回 □その他 ()

その他ご意見ご要望などありましたら、自由にご記入ください。

・ すべてのご要望にお答えできないこともありますのでご了承ください。

・ ご記入いただいたアンケートは聴言センターにお持ちいただくか、FAX にて送っていただけますようお願いいたします。

《問い合わせ・連絡先》

名身連聴覚言語障害者情報文化センター

FAX: (052)413-5853

TEL: (052)413-5885

MAIL: chogen@meishinren.or.jp

HP: <http://www.meishinren.or.jp/>

講座申込みのご案内



受講資格

名古屋市内在^{ざいじゅう}住の18歳以上の聴覚障害者の方で、身体障害者手帳をお持ちの方。
 ※ 講座によっては上記以外の方でも受講可能な講座があります。詳細は各ページを
 覧^{らん}いただくか、お問い合わせください。

申込方法

5月1日(火) 13時30分、名身連福祉センターで受付開始します。FAX・メール・郵送・電話による申し込みも可能ですが、受付開始日に、来館での申込みで定員に達した場合は、当センターで申込みをした方が優先になります。受付日に定員に達しない講座はその後受付けます。

- ※ 1人で2講座以上受講できます。
- ※ 申込みは代理の方でもできます。
- ※ 申込みの連絡先は、最終ページに記載してあります。

FAX・郵送で申込みの方は、下記の申込書をご利用ください。

- ※ 1講座1枚です。2講座以上の申込み希望の方は、コピーしてご利用ください。

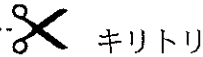

聴言センター社会講座申込書

平成 年 月 日

フリガナ 氏名		男・女	生年月日	年 月 日 (歳)
住所	〒		FAX	() -
			TEL	() -
障害者等級	種 級	受講にあたって希望されるもの		手話通訳 ・ 要約筆記 その他 ()
受講希望講座名				
参加費	未	・	済	(/)
案内	未	・	済	

※個人情報は社会講座の管理目的以外には使用いたしません。

注意事項



- ◆ 講師またはセンターの都合により、講座の日程など内容を変更する場合があります。
- ◆ 定員未満の場合は中止になることもあります。
- ◆ 名身連福祉センターの駐車場は使用できません。また、センター周辺への路上^{ろじょう}駐車は近所迷惑となりますので、公共交通機関をご利用ください。
- ◆ 会場は基本的には名身連福祉センターですが、講座によって会場が異なる^{こと}こともありますので、ご確認ください。
- ◆ 講座によって参加費が必要なものがありますのでご注意ください。
- ◆ ^{おさ}納められた参加費はお返しできませんので^{りょうしょう}ご了承ください。
- ◆ 福祉バスを利用する場合は、利用料をいただきます。

警報発令時の対応について



名古屋市内に暴風警報・大雪警報・避難勧告・避難指示・地震警戒宣言^{けいかいせんげん}・特別警報が発令されている場合の対応

- (1) 午前7時の時点、または午前7時を過ぎてから発令 → 午前の講座は休講
(2) 午前11時の時点、または午前11時を過ぎてから発令 → 午後の講座は休講

※ 大雨警報・洪水警報の場合は休講になりません。

※ 休講になった場合、代わりの受講日は設けません。

名身連聴覚言語障害者情報文化センター

〒453-0053 名古屋市中村区中村町 7 丁目 84 番地の 1 (名身連福祉センター内)

FAX : (052) 413-5853 TEL : (052) 413-5885

E-mail : chogen@meishinren.or.jp

HP : <http://www.meishinren.or.jp/>

利用時間 : 月・木・金 9:00~20:30

火・土・日・祝日 9:00~16:30

休館日 : 毎週水曜日、年末年始、臨時休館

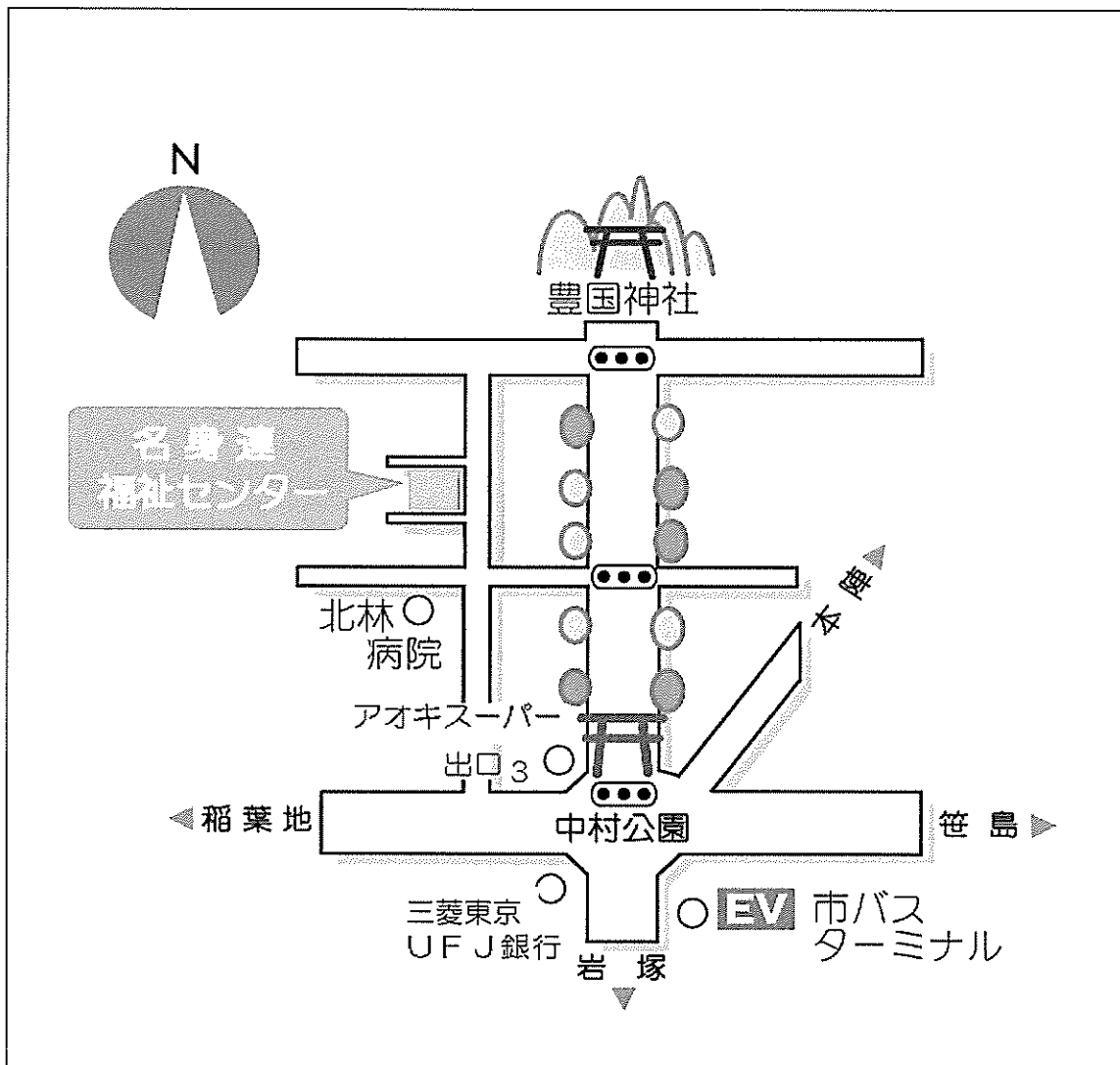

地下鉄東山線「中村公園」駅 ③番出口より徒歩約 7分